



LPガス容器収納庫 一般家庭タイプ

# ボンベック

## 取扱・組立説明書

2008 9 改訂版

### 適用機種名

20-S型	20-W型	50-S型	50-W型
H20-S型	H20-W型	H50-S型	H50-W型

### ご使用の皆様へ

- ◎この度は、LPガス容器収納庫をお買い上げいただき、ありがとうございます。
- ◎この取扱・組立説明書は、収納庫の正しいご使用方法と設置方法などの説明を記載しておりますので、ご使用前には必ずお読みのうえ、正しくご使用ください。
- ◎この取扱・組立説明書は、必ず保管してください。

### 工事店様へ

- ◎この取扱・組立説明書をご使用になる方へ必ずお渡しください。

※ここに示した注意事項は、製品を安全に正しくお使い頂き、あなたや他の人々への危害や損害を未然に防止するためのものです。

安全に関する重要な内容ですので、必ず守ってください。

※お読みになった後は、お使いになる方が、いつでも見られるところに必ず保管してください。



#### 警告の意味

誤った取扱いをすると、死亡または重傷または重大な物的損害を、負う可能性が想定される内容を示しています。



#### 注意の意味

誤った取扱いをすると、人が傷害を負う可能性や物的損害の発生が、想定される内容を示しています。

# 警告



## 火気厳禁

火を近づけないでください。  
引火の恐れがあります。

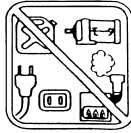

## 近接厳禁

収納庫の周囲2メートル以内に引火性・発火性(オイル・クーラー・ボイラー・コンセント・電気関係など)の物を置かないでください。施行規則の障壁又は隔壁板には、認められません。

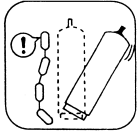

容器の転倒によるガスもれ防止のため、容器を必ず固定してください。



地震、火災などの非常時には、二次災害防止のため、早急に容器のバルブを締めてください。

# 注意

- ◎必ず組立説明書に従って組立作業を行ってください。  
※倒壊又は破損して、ケガをしたり収納物に損害を与えることがあります。
- ◎風の強い日は、組立を避けてください。  
※強風により部材が飛んで、ケガまたは部材が破損する恐れがあります。
- ◎組立時は、手袋・長袖シャツなどの保護具を着用してください。  
※部材の角などで、ケガをする恐れがあります。
- ◎組立途中で、放置しないでください。  
※強風などにより部材が飛んで、ケガや他に被害を及ぼす恐れがあります。
- ◎組立後、ボルト・ナット・金具類の付け忘れや緩みが無いか確認してください。  
※収納庫の強度が確保出来なくなり、収納庫が倒壊する恐れがあります。
- ◎危険ですので屋根には乗らないでください。  
※転落の恐れがあります。
- ◎LPガス容器の収納以外には、ご使用しないでください。
- ◎強風時に、LPガス容器の交換等で前蓋を外す場合、前蓋が風で飛ぶ恐れがあり危険ですので、前蓋を飛ばない所に置き作業してください。
- ◎前蓋の手掛けに付いているプラスチック製のカバーが外れた場合は前蓋の手掛けの穴に手を入れないでください。ケガをする恐れがあります。早急に修理を依頼してください。
- ◎改造してご使用しないでください。製品強度が低下いたします。

- ①他の物件等からの落雪により、収納庫が破損する恐れがありますので落雪のない場所に設置してください。  
強風で屋根が飛ぶ恐れがありますので、屋根のビスは必ず取付けてください。

- ③強風時に収納庫が壁から外れ、転倒する恐れがありますので、確実に固定してください。  
※外壁の材質により固定するビスが異なります。  
固定方法は、専門業者にご相談してください。

- ④凍上の発生する地域での収納庫の設置は、次の事に注意してください。

- ・収納庫に収まる敷板を使用してください。
- ・収納庫の設置高さは、凍上を想定した空間を設けて設置してください。

- ⑤建物壁と建物基礎との段差に合わせて、スライド金具を固定してください。

(⑤部詳細拡大した図2を参照)

- ⑥容器の転倒によるガスもれ防止のため、容器チェーン等を必ず設置してください。  
固定方法は、専門業者にご相談してください。



図2

## LPガス容器収納庫 使用部材及びサイズ

機種名		20-S型	20-W型	50-S型	50-W型
		(H20-S型)	(H20-W型)	(H50-W型)	(H50-W型)
使用部材	側板(左・右)	各1	各1	各1	各1
	横棧(上・下)	各1	各1	各1	各1
	横棧(中)				1
	屋根	1	1	1	1
	前蓋	1	1	1	1
	前蓋(下)				1
	ビスセット(M6×10,平W,ナット)	各14	各14	各14	各20
	スライド金具	2	2	2	2
	ビスセット(M8×20,平W,ナット)	各2	各2	各2	各2
サイズ	幅 (mm)	423	764	500	910
	奥行(mm)	380	380	435	435
	高さ(mm)	1074 (1174)	1074 (1174)	1564 (1664)	1564 (1664)

※上記の使用部材が全て入っているか確認してください。

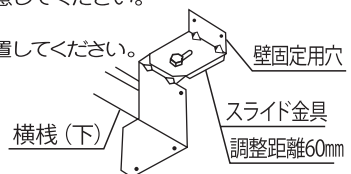
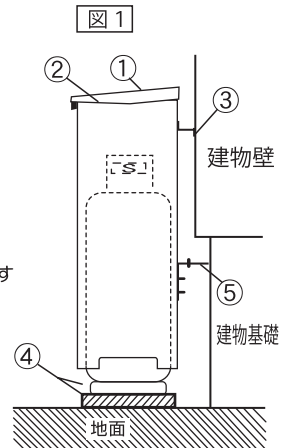
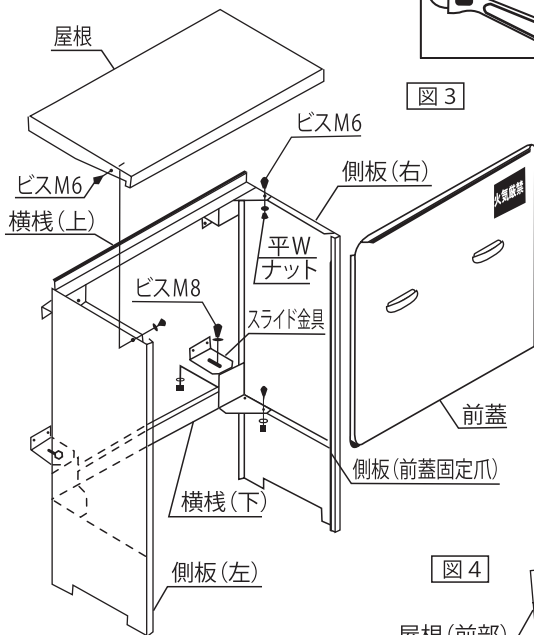
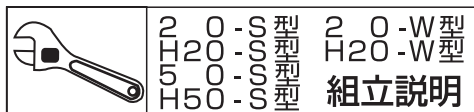

(20-W型 組立立体図)

- ① 側板(左右)に横棧(上下)をビスセットM6にて取付けてください。
- ② 屋根は、横棧(上)上部に掛け、側板(左右)とビスセットM6にて取付けてください。
- ③ 前蓋は、上部を屋根前部に掛けるようにし、下部を側板(前蓋固定爪)に落込んで固定してください。(図4、図5参照)
- ④ スライド金具は、横棧(下)の長穴部に上からビスセットM8にて取付けてください。(固定位置、方法は図1、図2参照)

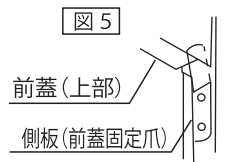
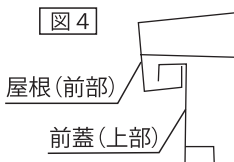

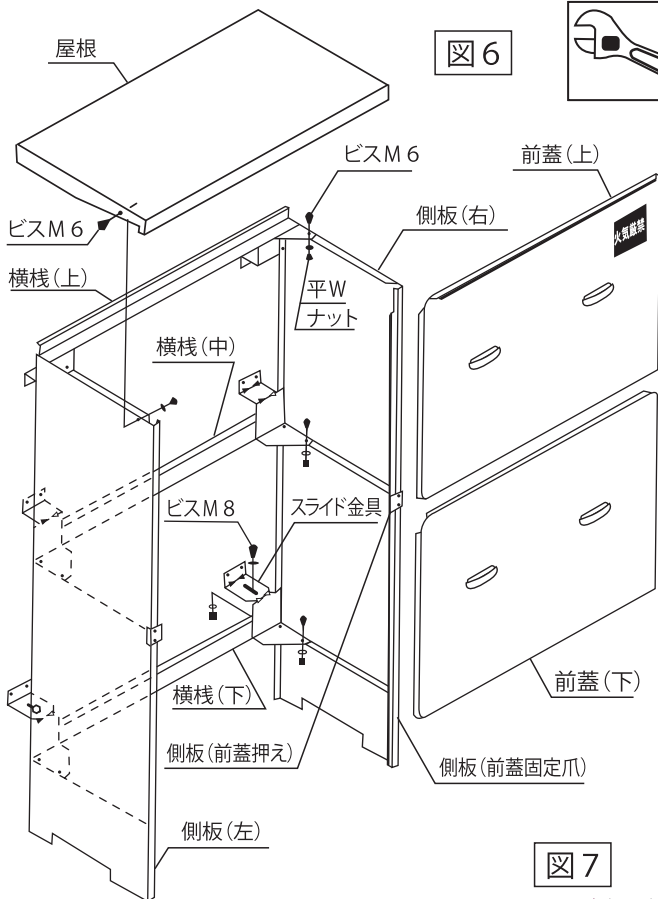

(50-W型 組立立体図)

図 6

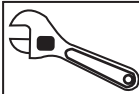

## 50-W型 H50-W型 組立説明

- ① 側板(左右)に横棧(上中下)をビスセットM6に取付けてください。
- ② 屋根は、横棧(上)上部に掛け、側板(左右)とビスセットM6にて取付けてください。
- ③ 前蓋(下)は、上部を側板(前蓋押え)にはめ込んで持ち上げ、下部を側板(前蓋固定爪)に落とし込んで固定してください。(図5、図7参照)
- ④ 前蓋(上)は、上部を屋根前部に掛けるようにし、下部を側板(前蓋押え)にはめ込んで固定してください。(図4、図8参照)
- ⑤ スライド金具は、横棧(下)の長穴部に上からビスセットM8にて取付けてください。(固定位置、方法は図1、図2参照)

図 7



図 8



### ◆サービスを依頼される時

サービスを依頼される前に、この取扱説明書をよくお読みいただき再度、ご点検の上なお、異常がある場合は、お買上げの販売店へご依頼ください。  
収納庫に関するお問い合わせ又は不都合な点については弊社へご連絡下さい。

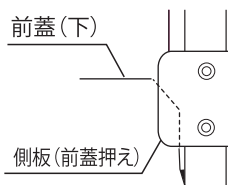
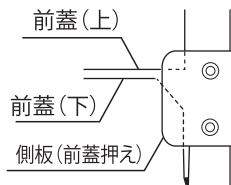
### ◆補修用部品の最低保有期間

弊社は、補修用部品を製造打ち切り後、最低5年間供給しております。  
(尚、部品によって納期が異なります。)



株式会社 **ホクエイ**

本社 / 〒007-0882 札幌市東区北丘珠2条3丁目2番30号  
関東営業所 / 〒362-0021 埼玉県上尾市原市3206-3 江端ビル2階

TEL (011) 781-5111 (代)  
TEL (048) 721-9091